



OSNOVNA ŠOLA
OLGE MEGLIČ
P T U J

PONUDBA

OBVEZNIH IZBIRNIH

PREDMETOV

ZA ŠOLSKO LETO

2021/2022



OŠ OLGE MEGLIČ

Prešernova ulica 31, 2250 Ptuj

Tel.:02/749 20 10

<http://www.olgica.si/>

E-pošta: group1.osmbom@guest.arnes.si





KAZALO

KAZALO	3
Dragi učenci, spoštovani starši!	5
DRUŽBOSLOVNI – HUMANISTIČNI PREDMETI	7
A – Triletni predmeti.....	7
B – Triletni predmeti, lahko tudi krajši	7
VEZENJE I	7
VEZENJE II	8
VERSTVA IN ETIKA.....	9
C – Enoletni predmeti, vezani na razred.....	10
LIKOVNO SNOVANJE I, II, III	10
FILOZOFIJA ZA OTROKE.....	12
ODKRIVAJMO PRETEKLOST MOJEGA KRAJA.....	13
Spoznavam različne kulture in načine življenja ETNOLOGIJA.....	14
9. razred.....	15
RETORIKA.....	15
Č – Enoletni predmeti	16
GLEDALIŠKI KLUB	16
LITERARNI KLUB	17
ŠOLSKO NOVINARSTVO	18
VZGOJA ZA MEDIJE: TISK	20
FILMSKA VZGOJA 1: KAJ JE FILM.....	21
FILMSKA VZGOJA 2: FILMSKI ŽANRI.....	22
FILMSKA VZGOJA 3: UMETNOST IN DRUŽBA.....	23
TURISTIČNA VZGOJA.....	24
NARAVOSLOVNO –TEHNIČNI PREDMETI.....	25
B – Triletni predmeti, lahko tudi krajši	25
ŠAHOVSKE OSNOVE	25
RAČUNALNIŠTVO – UREJANJE BESEDIL	27
RAČUNALNIŠTVO – MULTIMEDIJA	27
RAČUNALNIŠTVO – RAČUNALNIŠKA OMREŽJA	28
C – Enoletni predmeti, vezani na razred.....	29
MATEMATIČNE DELAVNICE	29
8, 9. razred.....	30



ČEBELARSTVO	30
ROBOTIKA V TEHNIKI	32
PROJEKTI IZ FIZIKE IN EKOLOGIJE	33
POSKUSI V KEMIJI	34
9. razred.....	35
PROJEKTI IZ FIZIKE IN TEHNIKE	35
GENETIKA.....	36
Č – Enoletni predmeti.....	37
ŠPORT ZA ZDRAVJE, ŠPORT ZA SPROSTITEV, IZBRANI ŠPORT	37
IZBRANI ŠPORT - KOŠARKA.....	39
IZBRANI ŠPORT - ODBOJKA.....	40
IZBRANI ŠPORT - NOGOMET.....	41
OBDELAVA GRADIV: LES	42
OKOLJSKA VZGOJA.....	43
SODOBNA PRIPRAVA HRANE.....	44
RASTLINE IN ČLOVEK	44
VARSTVO PRED NARAVNIMI IN DRUGIMI NESREČAMI.....	46
MOJI IZBRANI PREDMETI.....	47



Dragi učenci, spoštovani starši!

Za prihodnje šolsko leto smo za vas učenci pripravili brošuro, v kateri vam predstavljamo pestro ponudbo izbirnih predmetov, ki jih bomo ob zadostnem številu prijavljenih učencev izvajali na naši šoli.

Pri izboru izbirnih predmetov bodite usmerjeni na tista področja, ki vas zares zanimajo in veselijo, kjer želite izvedeti nekaj več, ali želite poglobiti svoja dosedanja znanja, morda pa vas mikajo področja kjer ste lahko ustvarjalni na različnih področjih umetnosti ali športu, lahko pa izberete tudi predmet, katerega znanja boste potrebovali pri nadaljnjem šolanju.

Kaj so izbirni predmeti?

Izbirni predmeti so vključeni v predmetnik tretjega vzgojno-izobraževalnega obdobja, torej v 7., 8. in 9. razred in so obvezni del pouka. Predmeti so razdeljeni v dva sklopa:

- družboslovno – humanističnega
- naravoslovno – tehničnega

Koliko časa trajajo določeni izbirni predmeti?

- **Enoletni predmeti** (trajajo samo eno leto in jih učenec ne more ponovno izbrati).
- **Enoletni, vezani na razred** (lahko se jih ponudi samo v določenem razredu).
- **Triletni predmeti** (učenec jih lahko izbere vsa tri leta).
- **Triletni predmeti, lahko tudi krajši** (učenec jih lahko izbere tri leta ali manj).

Kako ur na teden trajajo izbirni predmeti in kako se ocenjujejo?

- Pouk izbirnega predmeta – **1 uro na teden**.
- Izbirni predmet tujega jezika – **2 uri na teden**.
- Obisk pouka izbirnih predmetov je obvezen.
- Izbirni predmeti se ocenjujejo s številčnimi ocenami od 1 do 5.

Nekatere vsebine lahko tečejo izjemoma tudi strnjeno izven rednega urnika (ogledi, izleti ...).



Učenec izbere:

- **2 uri** izbirnih predmetov, lahko pa tudi **3 ure**, če s tem soglašajo njegovi starši.

Učenec ima možnost naslednje izbire in kombinacije:

- v primeru, da se učenec odloči za 2 uri tedensko, ima možnost, da izbere dva enourna predmeta ali enega, ki traja 2 uri (le tuji jezik);
- v primeru, da se v soglasju s starši odloči za 3 ure tedensko, pa ima možnost izbire v naslednjih kombinacijah: 3 predmete, če so enourni, oziroma 2 predmeta, če je eden izmed predmetov dvourni in en enourni.

Učencem ni več potrebno izbirati predmetov iz obeh sklopov, vsi izbrani izbirni predmeti so lahko iz istega sklopa.

Kdo je lahko oproščen sodelovanja pri izbirnih predmetih?

- Učenec 7., 8. in 9. razreda, ki obiskuje glasbeno šolo z javno veljavnim programom.
- Pisno vlogo in priloženo potrdilo o vpisu v glasbeno šolo morajo podati starši, najkasneje do 31. avgusta. V vlogi morajo zapisati ali je učenec oproščen pouka izbirnih predmetov v celoti ali le eno uro tedensko.
- O oprostitvi odloči ravnateljica.

Zamenjava izbirnega predmeta

- Učenci se v skupine razvrstijo do začetka novega šolskega leta.
- V mesecu septembru lahko skupino zamenjajo le v primeru, da je v skupini v katero želijo prestopiti še prostor, in da je urnik nove skupne skluden z urnikom učenca.
- Od oktobra naprej zamenjave niso možne.

Dragi učenci, želim vam, da to brošuro skupaj s starši dobro in večkrat pregledate in si izberete tisti izbirni predmet, ki vas resnično zanima in veseli in h kateremu boste radi prihajali.

Ravnateljica
Helena Ocvirk



DRUŽBOSLOVNI – HUMANISTIČNI PREDMETI

A – Triletni predmeti

B – Triletni predmeti, lahko tudi krajši

VEZENJE I

Poučuje: LIDIJA ŽMAVC, druga učiteljica/vzgojiteljica v prvem razredu.

Enoletni izbirni predmet »Vezenje«, namenjen učencem zadnje triade, posreduje znanja s področja vezenja in vezenin, obuja kulturno dediščino ter ohranja lepoto domače obrti. Ta dejavnost je vezana na razum in čustva.



V preteklosti je bilo značilno žensko domače rokodelstvo izdelovanje vezenin ali na kratko vezenje. Tehnika vezenja se je v zgodovini človeka vedno bolj izpopolnjevala in postajala vedno bogatejša in raznovrstnejša.

Pri izbirnem predmetu vezenja posredujemo teoretična in praktična znanja ter vzgajamo. Težišče poučevanja predstavlja samostojno praktično delo. Učenec rešuje svoje težave s pomočjo učiteljeve individualne razlage. Usvojitev novega vboda pa zahteva zbranost, natančnost in vztrajnost.

Učenci spoznajo, kaj je vezenina;

- seznanijo se, kje v Evropi so vezli že v 17. stoletju (Benetke, Flandrija);
- spoznajo začetke vezenja na Slovenskem;
- spoznajo vrste vezenin, ki so v preteklosti nastajale v spretnih rokah učenk v osnovnih šolah pri predmetu ženska ročna dela (slikarski, marjetični in gobelinski vbod, angleško vezenje in vezenje rišelje), v rokah deklet in gospodinj: nevestina bala (vezeni vzorci na rjuhah, pregrinjalih, prevlekah za vzglavnik, prevlekah za odejo, zavesah, na spodnjem perilu);



- seznanijo se z razvojem vezenja danes: mali prtički (36 x 36 cm), torbice za suho sadje (embalaža), okrasne blazine, vezeni vzorci na bluzah, pleteninah, kavbojkah, šalih.

Predmet se izvaja 35 oz. 32 ur v šolskem letu. Zaradi narave dela poteka pouk izbirnega predmeta strnjeno po dve šolski uri na 14 dni.

VEZENJE II

Poučuje: LIDIJA ŽMAVC, druga učiteljica / vzgojiteljica v prvem razredu.

Predmet: Slikarski, marjetični in gobelinski vbod (8., 9. razred)

Predmet je nadaljevanje prejšnjega sklopa in naj bi se izvajal v 8. oz. 9. razredu, lahko pa se vključijo tudi učenci, ki niso še obiskovali predmeta *Vezenje*, a imajo osnovno znanje iz vezenja. Zato bomo v začetku leta ponovili osnovne vbode in tehnike vezenja iz prejšnjega leta. Spoznali bomo slikarski, marjetični in gobelinski vbod in naredili več izdelkov v omenjenih tehnikah vezenja.

Pri izbirnem predmetu *Vezenje II*, si učenci razvijajo ročne spretnosti, k repijo natančnost in pozornost ter vztrajnost in potrpežljivost.

S svojo ustvarjalnostjo, domišljijo in sposobnostjo za harmonijo barv bodo samostojno izdelali izdelke.

Izdelali bodo prtičke, vrečke za copate, okrasne blazine, torbice, mošnjičke in zanimive dodatke.

Predmet je primeren za vsakogar, tudi za fante. Predznanje ni potrebno. Potreben material bodo učenci dobili v šoli. Poudarek bo na praktičnem delu.

Predmet se izvaja 35 oz. 32 ur v šolskem letu.





VERSTVA IN ETIKA

Poučuje: SLAVICA MARUŠEK, učiteljica biologije in domovinske in državljske kulture in etike.

Izbirni predmet Verstva in etika je trileten, vendar učni načrt omogoča učencem, da smiselno izberejo predmet tudi za leto ali dve, čeprav je njegov namen celoviteje uresničen le v triletnem obsegu. Pri tem učenci hodijo k pouku, ki je predviden za njihov siceršnji razred.

Pouk je namenjen učencem, ki imajo doma religiozno vzgojo in obiskujejo verouk, pripadnikom drugih religij in učencem brez domače religiozne vzgoje ter opredelitve.

Predmet obsega 32/35 ur v šolskem letu.





C – Enoletni predmeti, vezani na razred

7., 8., 9., razred

LIKOVNO SNOVANJE I, II, III

Poučuje: DOROTEJA ŠIROVNIK, učiteljica likovne umetnosti

Izbirni predmet je tri-leten; lahko ga obiskujejo učenci 7., 8. in 9. razreda, obsega pa 35 ur. Predmet praviloma traja 3 leta, po želji ga pa lahko učenci izberejo tudi le za eno leto.

Učenci 7. razreda lahko izberejo likovno snovanje I, učenci 8. razreda likovno snovanje II in učenci 9. razreda likovno snovanje III. Izbira likovnega snovanja II ni vezana na predhodno izbiro likovnega snovanja I, prav tako pa tudi izbira likovnega snovanja III ni vezana na predhodno izbiro likovnega snovanja II in likovnega snovanja I.

Izbirni predmet likovne umetnosti – likovno snovanje – je s svojimi vzgojno-izobraževalnimi nalogami pomemben dejavnik, ki dopolnjuje vsebine rednega predmeta likovna umetnost.

Z likovnim prakticiranjem učenci poglobljajo razumevanje prostora, izražajo občutja, oblikujejo stališča in vrednote.

Povezujejo pojme iz likovne teorije, zgodovine umetnosti in likovne tehnologije. Celotna dejavnost predmeta temelji na zagotavljanju materialnih in konceptualnih možnosti za razvoj učenčeve likovne ustvarjalnosti.

Pomemben cilj predmeta je priprava učenca za sodelovanje v kulturnem življenju ožjega in širšega okolja ter razumevanje sodobne vizualne komunikacije.

Ob komunikaciji in interakciji z učiteljem pri teoretičnem in praktičnem delu učenec razvija občutljivost zaznavanja, likovno-ustvarjalno mišljenje, gibalno občutljivost, natančno zaznavanje, vizualni spomin, domišljijo in motorično spretnost.

- Pri obveznem izbirnem programu v 7., 8. in 9. razredu učenci dopolnjujejo spoznanja iz osnovnega programa in razvijajo ročne spretnosti.
- Učencem v 8., še posebno pa v 9. razredu, in sicer v skladu z njihovimi interesi in zanimanji, učitelj omogoča razširiti likovna spoznanja o



drugačnih načinov likovnega izražanja, o povezovanju likovnega izražanja s problemi sodobne družbe, o sodobnih principih in pristopih k likovnemu izražanju. Učenci tako pridobijo osnovni vpogled v sodobna likovna dogajanja, sodobni likovni svet spoznajo kot običajen, kvaliteten.

- Učencem posebno v 9. razredu učitelj omogoča iskati nove izrazne možnosti v skladu z njihovim razvijajočim se svetovnim nazorom.

Za poglobljeno spoznavanje umetniških stvaritev in njihov neposreden stik pelje učitelj učence na ogled razstave v galerijo ali organizira pogovor z umetnikom (tudi v ateljeju).



René Magritte, Le Séducteur, 1950



FILOZOFIJA ZA OTROKE

Poučuje: Mateja Simonič, učiteljica zgodovine in socialna pedagoginja

Izbirni predmet Filozofija za otroke je razdeljen v tri sklope in se nadgrajuje, vendar je vsako leto samostojna celota, ki ne zahteva udeležbe pri pouku leto poprej. Izbirni predmet se vsako leto imenuje glede na specifično vsebino:

- Kritično mišljenje (7. razred)
- Etična raziskovanja (8. razred)
- Jaz in drugi (9. razred)



Trajanje predmeta: 1h/teden, skupno 35 ur.

Izbirni predmet poteka predvsem v obliki »okrogle mize« in temelji na debati, pogovoru, igri vlog in podobno. Med pogovorom se naučimo misliti s svojo glavo – samostojno, kritično in ustvarjalno, poleg tega pa tudi povedati svoje misli in jih zagovarjati.

Nekatere teme, o katerih bo tekla beseda, so: prijateljstvo, čustva, predsodki, domišljija, samospoštovanje, vraževerje, razumevanje drugačnosti, pomen resnice, ljubezen, sreča, spoznavanje sebe, medsebojni odnosi, reševanje sporov, moralno presojanje ...). A to je le delček vsebin, ki se lahko prilagodijo tudi glede na želje in interese učencev, ki se za obiskovanje predmeta odločijo. Učenci se bodo imeli možnost udeležiti raznih tekmovanj in projektov v okviru obravnavanih tem.

Če torej rad/a razmišljaš s svojo glavo in to rad/a poveš na glas, če si tega ne upaš, pa bi se rad/a naučil/a, če je tvoje mnenje navadno drugačno od mnenja večine, pridi, ne bo ti žal. Te vrste znanje nam zelo koristi pri nadaljnjem šolanju, pa tudi kasneje, v poklicnem in privatnem življenju. Ker predmet temelji na izražanju in upoštevanju različnih mnenj, razmišljanj, argumentiranih stališč, različnih pogledov, ure pa temeljijo na pogovorih, bodo učenci pridobili ocene na podlagi sodelovanja (pogovora, zagovarjanja lastnih stališč, izdelave plakata ...) pri učnih urah tega predmeta.

ODKRIVAJMO PRETEKLOST MOJEGA KRAJA

Poučuje: Mateja Simonič, učiteljica zgodovine in socialna pedagoginja

Izbirni predmet **Odkrivajmo preteklost mojega kraja** je enoletni predmet in je namenjen učencem v **7. in 8. razredu**.

Trajanje predmeta: 1h/teden; skupaj 35 ur



Pri predmetu **Odkrivajmo preteklost mojega kraja** se bomo podali na zanimivo pot raziskovanja preteklosti našega mesta ter na zanimiv način obdelali dve temi od štirih možnih: Srednjeveške zgodbe, Kako smo potovali, Slovenci kot vojaki in Selitve skozi zgodovino. Temi si boste izbrali učenci sami glede na zanimanje, odmevnost zgodovinske teme v domačem kraju ter glede na dostopnost zgodovinskih virov.

Ob praktičnem delu se boste lahko podali v čas srednjega veka, se poglobili v njihovo modo, spoznali otroške igre, zabavo in bolezni srednjeveškega človeka, srednjeveško prehrano, zanimive srednjeveške zgodbe, viteze in trubadurje in še mnogo več.

Večji del pouka se bo odvijal izven učilnice v obliki terenskega dela, zato se bomo potepali po mestu, šli na izlet, obiskali muzej ali arhiv. Učenci boste svoja spoznanja predstavljali v obliki plakatov, računalniških predstavitev, različnih izdelkov, razstav in bili na ta način tudi ocenjeni.



Spoznavam različne kulture in načine življenja

ETNOLOGIJA

Poučuje: MATEJA SIMONIČ, učiteljica zgodovine in socialna pedagoginja

Izbirni predmet Etnologija – kulturna dediščina in načini življenja je enoletni predmet, ki ga lahko izberejo učenci 8. in 9. razreda in se vsako leto imenuje glede na specifično vsebino:

Načini življenja in kulture (8. razred)

Kulturna dediščina in načini življenja (9. razred)

Trajanje predmeta: 1h/teden, skupno 35 (32) ur

Če te zanima, katero ljudstvo se *pozdravi z glasnim krikom*, katero ljudstvo *uživa človeško meso*, katero ljudstvo se *poljublja z nosovi*, *zakaj Japonci praznujejo dan zelenja*, katero ljudstvo živi v *zaprti skupnosti*, *v kaj verujejo Laponci* in še mnogo več, je predmet Etnologija prava izbira zate.



Pri predmetu učenci spoznavajo, kako živijo ljudje na različnih koncih sveta ter v čem se njihovo življenje razlikuje od našega. Učenci bodo odkrivali in primerjali ljudsko kulturo, vsakdanje življenje nekoč in danes, spoznavali praznike, šege in navade, kulturno in naravno dediščino, kulturo bivanja, stavbarstvo, kulinariko, kulturo oblačenja, družabno življenje ...

Učenci bodo različne kulture in ljudstva spoznavali z ustvarjalnim delom v skupini ali dvojicah, s samostojnim delom, ogledi video posnetkov, filmov, delom z računalnikom, terenskim delom, intervjuji, anketami, s pogovori in igranjem vlog, obiskom muzeja in etnoloških zbirk ter z drugimi metodami dela v dogovoru z učenci (petje, ples, priprava hrane ...).



9. razred

RETORIKA

Poučuje: dr. RENATA DEBELJAK, učiteljica slovenščine

(Izbirni predmet retorika je enoletni predmet, ki ga lahko obiskujejo učenci 9. razreda in obsega 32 ur).

RETORIKA ALI GOVORNIŠTVO je nauk o umetniško oblikovanem govoru, njegovih pravilih, strukturi, izraznih sredstvih in izraznih oblikah ter odgnati strah pred govornimi nastopi in seveda tudi pred ustnimi preizkusi znanja.

Namen in cilj retorike je analiza ter pravilnejše in natančnejše oblikovanje argumentov in prepričevalnih tehnik na vseh področjih človekovega življenja. Učence nauči predvsem samostojnega, koherentnega ter kritičnega oblikovanja in izražanja stališč pri drugih predmetih v teku nadaljnega izobraževanja, kakor tudi na vseh drugih področjih družbenega in zasebnega življenja.

Cilji predmeta so učencem predmet približati ter doseči cilje, in sicer kaj je retorika, zakaj je koristna, spoznati etike dialoga, kaj je argumentacija, spoznati prepričljivega govorjenja, kako pregnati strah pred govornim nastopanjem.

Pri izbirnem predmetu retorika se učenci učijo, kako sestaviti govor, kaj so argumenti in kako jih vključiti v govor, govorno nastopajo in vrednotijo govorne nastope sošolcev, pripravimo debato in se učimo etike dialoga, učimo se nebesedne komunikacije, se snemamo in si ogledamo govorne nastope in se o njih pogovarjamo. Učence se spodbuja, da si med govornim nastopom sošolca zapisujejo opažanja (pohvale in pripombe). Po govornem nastopu navadno vedno povedo, kaj jih je navdušilo, kaj se jim je zdelo dobro in želijo pohvaliti, nato pa svetujejo, kaj naj do naslednjega govornega nastopa popravi/odpravi. Govornik navadno sprejme takšno mnenje dobrohotno in pripombe upošteva, saj so sošolci zelo naklonjeni poslušalci in pošteni kritiki.

Č – Enoletni predmeti

GLEDALIŠKI KLUB

Poučuje: dr. RENATA DEBELJAK,
učiteljica slovenščine

(Izbirni predmet gledališki klub je enoletni predmet, ki ga lahko obiskujejo učenci 7., 8. in 9. razreda in obsega 32/35 ur).

Gledališki klub je izbirni predmet, ki izhaja iz vsebin dramske vzgoje

pri pouku književnosti in ga dopolnjuje z novimi vsebinami. Poleg ustvarjalnih gledaliških dejavnosti je predmet povezan tudi s spoznavanjem aktualnih dogodkov v slovenskih gledališčih. Predmet nima namena oblikovati celovite gledališke predstave kot dramski krožek, pač pa spoznavati značilnosti drame in gledališča z aktivno gledališko vzgojo učencev. Njegova vsebina so predvsem dramska besedila in elementi ter celota in gledališke predstave, to pa dopolnjujejo tudi osnove dramske zgodovine in teorije ter temelji gledališča in zgodovine le-tega. Gledališki klub torej združuje recepcijske, ustvarjalne in razlagalno-raziskovalne dejavnosti.



Zraven tega si učenci pridobivajo bralno in gledališko kulturo, tj. naklonjenost do branja dramskih besedil ter gledaliških aktivnosti in obiskovanje gledaliških predstav, oblikujejo si stališča za prepoznavanje kakovostne predstave (vzgoja gledališkega občinstva), ob branju domačih in tujih dramskih del ter gledanju predstav razvijajo osebnostno in narodno identiteto, cenijo gledališko ustvarjalnost, razvijajo zanimanje za sprejemanje različnih gledaliških in lutkovnih predstav (mladinsko gledališče in gledališče za odrasle, lutkovno gledališče, ulično gledališče), spoznavajo gledališče kot sintezo različnih umetnosti, razmišljajoče sprejemajo besedila in predstave ter jih samostojno vrednotijo, pišejo in se pogovarjajo o besedilih ter o predstavah, samostojno poustvarjajo besedila in manjše predstave, nastopajo na odru ter se učijo delati



v skupini, spoznavajo zgodovino slovenskega in svetovnega gledališča ter spoznajo največja in najbolj znana slovenska gledališča, med drugim tudi ptujsko.

LITERARNI KLUB

Poučuje: DANIELA ŠTUMBERGER, učiteljica slovenščine

(Izbirni predmet **literarni klub** je enoletni predmet, ki ga lahko obiskujejo učenci 7., 8. in 9. razreda in obsega 32/35 ur).



Literarni klub je kot enoletni izbirni predmet del obveznega programa osnovne šole, ki nadgrajuje predmet **slovenščina**. Ta sklop predstavlja poglobljanje in razširitev sposobnosti in znanj v okviru tega predmeta, upošteva interese otrok in uravnoteženost predvsem s področja umetnostnega jezika. Predmet zajema dve podpodročji: branje in ustvarjanje leposlovnih besedil, zato ga razdelimo na **bralni klub**, kjer se vzpodbuja enakopraven dialog bralcev, učitelj otrokom priporoča primerna besedila, sprejema pa tudi njihove pobude za lastno branje. Učitelju so v oporo priporočilni anotirani sezname mladinskega čtiva. Podpodročje branja se povezuje z gibanji različnih literarnih natečajev. Drugi del pa je **leposlovno pisanje**, ki predstavlja dopolnilo šolskemu branju književnosti in bralnemu klubu in je poustvarjalno in ustvarjalno pisanje učencev, ki jim povečuje občutljivost za literarno besedilo, hkrati pa ponuja



možnosti za šolsko literarno ustvarjalnost. Najboljša besedila učenci objavljajo v naši pesniški zbirki Prvi koraki, otrokom namenjenih rubrikah v časopisih, v radijskih oddajah ter na literarni natečajih. Podpodročje združuje pozitivne izkušnje, metode in vsebine osnovnošolskih literarnih krožkov in delavnic ustvarjalnega pisanja.

Predmet Literarni klub se posredno ciljno povezuje s tekmovanjem v znanju materinščine za Cankarjevo priznanje, raziskovalnimi nalogami, spodbuja pa tudi druge raziskovalne projekte (samostojne ali skupinske ter po iniciativi šole). Priporočljivi obliki za izvajanje izbirnega predmeta literarni klub sta skupinsko in projektno delo, kjer učenci razvijajo pozitiven odnos do književnosti, ob branju si oblikujejo osebnostno in narodno identiteto, s spoznavanjem drugih kultur si širijo svoje obzorje in si privzgamajo strpen odnos do njih, gojijo svoje posebne književne interese (npr. tematske ali žanrske), razvijajo zanimanje za sprejemanje različnih književnih zvrsti, razmišljujoče sprejemajo umetnostna besedila in jih vrednotijo, o svojih presojah in doživljanju prebranega govorijo in pišejo, razlikujejo umetniško in trivialno književnost, pišejo strokovna in publicistična besedila o književnosti (npr. gradiva za literarno mapo), ustvarjalno se odzivajo na prebrano (npr. jezikovne igre, posnemanje, preobražanje) ter upovedujejo svoje stvaritve domišljjskih svetov.

ŠOLSKO NOVINARSTVO

Ali si radoveden/-na in rad/-a pišeš?

Še raje govoriš, poročáš?

Si za akcijo vedno prvi/-a?

*Če si odgovoril/-a z da, potem je šolsko novinarstvo kot
nalašč zate!*



Poučuje: DANIELA ŠTUMBERGER, učiteljica slovenščine

- Nadgrajuje predmet slovenščina
- Namenjen učencem 7.,8. in 9. razreda
- 1ura tedensko; 35 ur letno (32 za 9. razred)
- Enoletni izbirni predmet

Šolsko novinarstvo nadgrajuje predmet slovenščina, saj pogloblja in širi sposobnosti in znanja v okviru le-tega. Pri šolskem novinarstvu bomo spoznavali najbolj pogoste stalne oblike novinarskega sporočanja oz. publicistična besedila, kot so: anketa, intervju, vest, poročilo, izjava, komentar, ocena ... Ustvarjali bomo šolsko glasilo, zato bomo pisali in oblikovali članke o aktualnem dogajanju v šoli. Objavljali bomo tudi na šolski spletni strani.

Obiskali bomo lokalno radijsko postajo in časopisno hišo in se seznanili z delom poklicnih novinarjev.

V okviru predmeta »šolsko novinarstvo« je možna tudi raziskovalna dejavnost s področja slovenskega jezika in slovstvene folklorne.

Prebirali in razčlenjevali bomo časopisni in revialni tisk, sledili bomo radijskemu in televizijskemu programu ter si oblikovali kritičen odnos do medijev.



VZGOJA ZA MEDIJE: TISK

Poučuje: mag. VOJKO JURGEC, učitelj angleščine

Izbirni predmet *Vzgoja za medije: tisk* je enoletni predmet, ki ga lahko izberejo učenci 7., 8. ali 9. razreda in obsega 35 ur (oz. 32 ur v 9. razredu).

Predmet *Vzgoja za medije* je sicer sestavljen iz treh zaokroženih tematskih vsebin, kjer se vsaka obravnava kot enoletni sklop: TISK, RADIO, TELEVIZIJA. Vsebine enoletnih sklopov se vsebinsko dopolnjujejo, možno pa je, da se učenci seznanjajo samo z enim enoletnim sklopom ali pa katerega preskočijo. Učenci, ki izberejo predmet *Vzgoja za medije* vsa tri leta, si iz tem, ki se ponavljajo, pridobijo poglobljeno znanje.



Izbirni predmet ***Vzgoja za medije: tisk*** je zasnovan tako, da so poudarjene medijske teme tiska. Učenci se seznanijo z nastankom in razvojem množičnih medijev ter spoznajo skupne značilnosti le-teh, kot tudi razlike med različnimi načini in oblikami sporočanja: novinarska, umetniška, publicistična besedila, dokument, fotografija, video, film, glasba, internet. Naučijo se razlikovati oglaševanje in propagando od novinarskega sporočanja. Učenci razumejo, da mediji sveta ne zrcalijo, ampak ga konstruirajo in ustvarjajo.

Učenci, ki izberejo predmet *Vzgoja za medije: tisk* so hkrati člani uredniškega odbora šolskega glasila »Olgica in mi«, kar pomeni, da zelo aktivno sodelujejo pri ustvarjanju prispevkov za šolsko glasilo in za šolsko spletno stran.



FILMSKA VZGOJA 1: KAJ JE FILM

Poučuje: Simona Jakomini, učiteljica razrednega pouka

Izbirni predmet *Filmska vzgoja: Kaj je film* je enoletni predmet, ki ga lahko izberejo učenci 7. razreda in obsega 35 ur.

Temeljni namen predmeta je, da se učenci seznanijo z osnovami filmske umetnosti, zvrstno, žanrsko in tehnološko ter da se preskusijo v dveh vlogah: v vlogi aktivnega filmskega gledalca (ogledu filma sledi razprava) in v vlogi filmskega ustvarjalca (miniaturne filmske delavnice).

Film je eno najbolj razširjenih področij umetnosti med mladimi. V ospredju filmske vzgoje je obravnavanje filma kot umetnosti, množičnega medija in tehničnega proizvoda. Predmet izpostavlja doživetje filma, spoznavanje osnov filmske umetnosti in filmsko ustvarjalnost. Poudarek predmeta je na vzgoji gledalca, ki film doživlja in ga razume kritično ter ustvarjalno.

Osrednja dejavnost je ogled filma z razpravo, skozi katero bodo učenci spoznali temeljne vrste in osnovne oblike filma, se seznanili s ključnimi prvinami filmskih žanrov, spoznali osnove filmske tehnologije in proces nastajanja filma, spoznali razlike v pristopih in tehnikah animiranega filma. Filmska vzgoja tako razvija sposobnost gledanja, nato navade opredeljevanja in nazadnje še sposobnost ocenjevanja filma.

V ustvarjalnem delu predmeta *Filmska vzgoja: Kaj je film* bodo učenci ustvarili **kratki animirani film** (izbira zgodbe, tehnike, delitev vlog: režiser, glavni animator in soanimator, snemanje, montaža, projekcija, analiza ogledanih dokumentarnih filmov učencev).





FILMSKA VZGOJA 2: FILMSKI ŽANRI

Poučuje: mag. Vojko Jurgec, učitelj angleščine

Izbirni predmet *Filmska vzgoja: Filmski žanri* je enoletni predmet, ki ga lahko izberejo učenci 8. razreda in obsega 35 ur.

Temeljni namen predmeta je, da se učenci seznanijo z osnovami filmske umetnosti, zvrstno, žanrsko in tehnološko ter da se preskusijo v dveh vlogah: v vlogi aktivnega filmskega gledalca (ogledu filma sledi razprava) in v vlogi filmskega ustvarjalca (miniaturne filmske delavnice).

Film je eno najbolj razširjenih področij umetnosti med mladimi. V ospredju filmske vzgoje je obravnavanje filma kot umetnosti, množičnega medija in tehničnega proizvoda. Predmet izpostavlja doživetje filma, spoznavanje osnov filmske umetnosti in filmsko ustvarjalnost. Poudarek predmeta je na vzgoji gledalca, ki film doživlja in ga razume kritično ter ustvarjalno.

Osrednja dejavnost je ogled filma z razpravo, skozi katero bodo učenci spoznali filmsko ustvarjalnost in najvidnejše predstavnike (slovenske in tuje), spoznali vidike zgradbe filmske pripovedi, se seznanili z osnovnimi filmskimi izraznimi elementi igrane produkcije in razumeli, da filmski ustvarjalni proces poteka etapno. Filmska vzgoja tako razvija sposobnost gledanja, nato navade opredeljevanja in nazadnje še sposobnost ocenjevanja filma.

V ustvarjalnem delu predmeta *Filmska vzgoja: Filmski žanri* bodo učenci ustvarili **kratki igrani film** (predpriprava, izbira tematike in žanra, idejna zasnova, lokacija, snemanje, montaža, projekcija, analiza ogledanih dokumentarnih filmov učencev).





FILMSKA VZGOJA 3: UMETNOST IN DRUŽBA

Poučuje: mag. Vojko Jurgec, učitelj angleščine

Izbirni predmet *Filmska vzgoja: Umetnost in družba* je enoletni predmet, ki ga lahko izberejo učenci 9. razreda in obsega 32 ur.

Temeljni namen predmeta je, da se učenci seznanijo z osnovami filmske umetnosti, zvrstno, žanrsko in tehnološko ter da se preskusijo v dveh vlogah: v vlogi aktivnega filmskega gledalca (ogledu filma sledi razprava) in v vlogi filmskega ustvarjalca (miniaturne filmske delavnice).

Film je eno najbolj razširjenih področij umetnosti med mladimi. V ospredju filmske vzgoje je obravnavanje filma kot umetnosti, množičnega medija in tehničnega proizvoda. Predmet izpostavlja doživetje filma, spoznavanje osnov filmske umetnosti in filmsko ustvarjalnost. Poudarek predmeta je na vzgoji gledalca, ki film doživlja in ga razume kritično ter ustvarjalno.

Osrednja dejavnost je ogled filma z razpravo, skozi katero bodo učenci razčlenili in spoznavali načine sprejemanja filma, spoznali načine obravnave družbenih vprašanj v igranih in dokumentarnih filmih, razumeli družbeni vidik filmske ustvarjalnosti, spoznali osnove dokumentarnega filma, odkrili in opredelili poglobitve razlike med igranim in dokumentarnim filmom. Filmska vzgoja tako razvija sposobnost gledanja, nato navade opredeljevanja in nazadnje še sposobnost ocenjevanja filma.

V ustvarjalnem delu predmeta *Filmska vzgoja: Umetnost in družba* bodo učenci ustvarili **kratki dokumentarni film** (predpriprava, izbira tematike in prizorišča snemanja, snemanje, montaža, projekcija, analiza ogledanih dokumentarnih filmov učencev).





TURISTIČNA VZGOJA

Poučuje DANIELA ŠTUMBERGER, učiteljica slovenskega jezika,

Izbirni predmet TURISTIČNA VZGOJA je enoletni predmet, ki ga lahko obiskujejo učenci 7., 8. in 9. razreda in obsega 32/35 ur.

Zakaj se odločimo za izbirni predmet TURISTIČNA VZGOJA?

- Radi bi spoznali turizem kot možno področje našega prihodnjega poklicnega ali ljubiteljskega dela.
- Seznanili se bomo z osnovami turizma v domačem kraju ter o pomenu turizma za razvoj kraja kot tudi za razvoj države.
- Spoznali in vrednotili bomo kulturno in naravno dediščino v domačem okolju in v Sloveniji ter ob tem pridobivali nacionalno samozavest in ponos.
- Vključevali se bomo v turistično življenje domačega kraja in pri tem spoznavali ljudi in ustanove, ki se ukvarjajo s turizmom in živijo od njega.
- Spoznali bomo poklice v turizmu in možnosti zaposlovanja v turističnih dejavnostih.
- Spoznali bomo turistično društveno dejavnost in se pripravljali za sodelovanje v turističnem društvu.
- Razvijali bomo sposobnost kulturnega komuniciranja in javnega nastopanja.
- Povezovali in nadgrajevali bomo svoja znanja iz geografije, zgodovine, slovenščine, gospodinjstva ...
- Delo bo predvsem terensko – obiskali bomo turistično društvo, TIC, turistično agencijo, gostinske objekte, grad, muzeje ...
- V učilnici se bomo pripravljali na terensko delo, vrednotili in analizirali leto, se pogovarjali o turistih, svojih potovanjih, o gostoljubnosti, o bontonu pri mizi, o turističnih objektih, pripravljali razstave in podobno.
- Za zbiranje raznih podatkov bomo uporabljali knjižnico in računalniško učilnico.

Turizem smo ljudje – je neke vrste ljudsko gibanje, ki ga snujejo ljudje in je namenjen ljudem, postaja način kakovostnega življenja.



NARAVOSLOVNO –TEHNIČNI PREDMETI

B – Triletni predmeti, lahko tudi krajši

ŠAHOVSKE OSNOVE

Poučuje: VIDA LAČEN, učiteljica matematike in tehnike in tehnologije

Izbirni predmet Šahovske osnove je enoletni predmet, ki ga lahko obiskujejo učenci 7., 8. in 9. razreda in obsega 35/32 ur.

Šahovske osnove je uvodni del spoznavanja šahovske igre in kulture, načrtna igra v otvoritvah, središčnici in končnici.

Učenci se bodo seznanili s šahovsko kulturo, pravili, notacijo, šahovskimi zemljevidi, menjalnimi vrednostmi ter splošno šahovsko teorijo. Naučili se bodo igrati proti figuram in proti nasprotniku. Iskali bodo najboljše načrte in poteze, seveda pa brez matov, patov, ujetih figur in pozicijskih remijev ne bo šlo.



Igranje šaha spodbuja intelektualni razvoj in ustvarjalno mišljenje. Razvija uspešne strategije razmišljanja, načrtovanja in odločanja. Krepi socialno vedenje, vzgaja in oblikuje značaj. Enako primeren je za dekleta in fante, za nadarjene in manj nadarjene. Je edinstven preplet strateško-problemske in estetsko-umetnostne vsebine, športno-tekmovalne oblike pa uvrščajo šahovsko igro med učinkovita sredstva oblikovanja in razvoja osebnosti. Posebna privlačnost: sproti se povezuje teorija s prakso, učenje in spoznavanje z igro in z ustvarjanjem. Sposobnosti, navade ter veščine, pridobljenih z učenjem šaha, se prenašajo na druga predmetna področja in na splošno sposobnost za učenje. S svojo poštenostjo, neizčrpno vsebino in lepoto stvaritev je igra nad igrami, v vzgojnem in kulturnem pomenu.



RAČUNALNIŠTVO

Poučuje: PETER MAJČEN, učitelj računalništva in matematike

Računalništvo je naravoslovno-tehnični izbirni predmet, pri katerem se spoznavanje in razumevanje osnovnih zakonitosti računalništva prepleta z metodami neposrednega dela z računalniki, kar odpira učencem in učenkam možnost, da pridobijo tista temeljna znanja računalniške pismenosti, ki so potrebna pri nadaljnem izobraževanju in vsakdanjem življenju.



Učenci in učenke lahko izberejo predmet v tretjem triletju, to je v 7., 8. in 9. razredu.

Predmet je razdeljen na tri sklope:

- **urejanje besedil** – izberejo ga lahko učenci, ki izberejo računalništvo prvič (v 7., 8. ali 9. razredu),
- **multimedija** – izberejo ga lahko učenci, ki izberejo računalništvo drugič (v 8. ali 9. razredu), tisti, ki so že opravili urejanje besedil.
- **računalniška omrežja** – izberejo ga lahko učenci, ki izberejo računalništvo tretjič (9. razred), tisti, ki so že opravili multimedijo.

Vsa potrebna gradiva so na spletnih učilnicah, do katerih dobijo učenci dostop pri vsakem računalniškem izbirnem predmetu.



Predmet je prilagojen predznanju učencev in je namenjen tako začetnikom kot tudi učencem, ki že imajo nekaj znanja pri delu z računalnikom, saj svoje znanje nadgrajujejo z zahtevnejšimi vsebinami. Znanje, pridobljeno pri tem predmetu, lahko učenci uporabijo pri pisanju referatov, seminarskih in raziskovalnih nalog, izdelavi prosojnic in govornih nastopih. Znanje računalništva je vedno bolj potrebno pri vsakodnevem življenju (spletni nakupi, spletno bančništvo, spletne oddaje vlog ...). Učenci se seznanijo pri vseh predmetih tudi z pastmi interneta.

RAČUNALNIŠTVO – UREJANJE BESEDIL

Pri predmetu **računalništvo-urejanje besedil** učenke in učenci:

- spoznajo osnovne pojme računalništva;
- seznanijo se z zgodovino računalništva in razvojem računalništva;
- spoznajo osnove strojne in programske opreme računalnika;
- podrobneje spoznajo delo z računalništvom v oblaku (E-pošta, E-koledar, E-shramba datotek);
- razvijajo sposobnosti za učinkovito in estetsko oblikovanje informacij;
- pridobivajo sposobnosti samostojnega reševanja problemov;
- uporabljajo spletne učilnice;
- seznanijo se s pastmi interneta.



RAČUNALNIŠTVO – MULTIMEDIJA

Namen predmeta je seznaniti in naučiti učence uporabe računalnika kot multimedijske naprave za obdelavo besedila, slik, zvoka in animacije.

**Učenec se bo naučil in spoznal:**

- iskanje informacij po različnih medijih,
- delo z optičnim bralnikom, digitalnim fotoaparatom, kamero in mikrofonom,
- digitalna slika (število barv, model prikazovanja barv, tiskanje slik, točkovno in predmetno obravnavanje slike, obdelave fotografij z računalniškimi programi,
- zvok (zapisi zvoka, montiranje zvoka, prenos zvoka iz spleta v MP3),
- video (oblike videa, montiranje videa, prenos videa iz spleta v MP4),
- delo s programom za izdelavo računalniških predstavitev PowerPoint (samostojna izdelava multimedijskih elektronskih prosojnic),
- uporabljajo spletno učilnico in video konference.

RAČUNALNIŠTVO – RAČUNALNIŠKA OMREŽJA

Sodobni človek potrebuje internet. V njem so podatki, ki jih potrebuje za spoznavanje in razumevanje realnosti. Vendar podatki tja niso prišli sami po sebi. Nekdo jih je vanj vpletel. Znanje, kako to storiti čim bolj učinkovito in estetsko, postaja vedno pomembnejše.

Učenec se bo naučil in spoznal:

- kaj je računalniško omrežje (vrste, oprema, zaščita),
- kaj je internet, kaj lahko počneš v njem,
- kako varno uporabljati splet,
- slike v svetovnem spletu (jpg, gif, animirani gif, png),
- kako izdelati spletno stran,
- samostojno izdelati svoje spletne strani,
- uporabljajo spletno učilnico in video konference.





C – Enoletni predmeti, vezani na razred

MATEMATIČNE DELAVNICE

Poučuje: DARJA ŠPRAH, učiteljica matematike in fizike

Izbirni predmet matematična delavnica se izvaja v treh neodvisnih sklopih po eno leto.

Ti sklopi so:

- Logika, štetje, nenavadna aritmetika, tlakovanja (7. RAZRED),
- Zgodovina matematike, drugačna geometrija, miselne igre in zanimivi miselni postopki, geometrija s prepogibanjem papirja (8. RAZRED),
- Diofantske enačbe in aritmetične uganke, telesa in prostor, matematika šifriranja, fraktali (9. RAZRED).

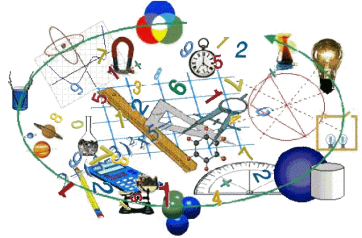

Smisel izbirnega predmeta ni pretirano posredovanje novih snovi, temveč samostojno odkrivanje zakonitosti in znamenitosti števil in geometrijskih oblik. Če ti je všeč, da sam odkrivaš pravila, da delaš v skupinah, da se na zabaven način učiš in nadgrajuješ svoje znanje matematike, potem se nam pridruži. Matematična delavnica ni namenjena le za učence, ki imajo dobro oceno iz matematike, temveč za vse učence. Oboji pridobijo ogromno. Učenci, ki jim matematika povzroča težave, imajo priložnost spoznati čudoviti svet matematike, posledično pa se izboljšajo tudi rezultati pri rednem pouku. Učenci, ki jim matematika že sedaj ne dela preglavic, pa svoje matematične sposobnosti le še poglobijo in okusijo nova matematična področja, ki so danes v razcvetu in brez katerih danes ne bi imeli sodobne informacijske družbe, znanja o genetiki, telekomunikacij, računalništva idr.

Seveda se bomo pri samem predmetu še posebej pripravljali na tekmovanje MATEMATIČNI KENGURU in se lotevali tekmovalnih nalog, za katere pri samem pouku ni časa.



8, 9. razred

ČEBELARSTVO

Poučuje: DARJA BRLEK, učiteljica razrednega pouka

Čebele nas spremljajo vse življenje. Otrokom so simbol pridnosti, varčnosti in skrbi za druge, odrasli občudujemo njihovo učinkovitost, socialni red in gospodarnost idr.



Vlogi čebel v naravi in njihovem pomenu je potrebno posvečati posebno skrb. O tem in še čem bomo spregovorili pri izbirnem predmetu **ČEBELARSTVO**.



Izbirni predmet se povezuje s predmetom biologija v 8. in 9. razredu osnovne šole. Je dopolnitev predmeta in spada v naravoslovno področje.

Čebelarstvo je izbirni predmet, ki ga učenci lahko izberejo v 8. ali 9. razredu in opravijo v **enem letu**.

**Pri čebelarstvu bodo učenci:**

- dopolnili in razširili znanje in izkušnje, ki so jih pridobili že pri naravoslovnih predmetih,
- spoznali življenje čebel kot živalske vrste, ki se je razvila že v pradavnini kot socialnoživalska vrsta,
- opazovali čebele,
- spoznavali življenje čebel, razvoj in člane čebelje družine,
- se naučili oskrbovati čebele, jim odvzemati njihove pridelke in jih pravilno uporabljati,
- dojeli pomen čebel za razvoj nekaterih vrst rastlinstva in človeka,
- spoznali probleme, ki jih čebelarjem povzročajo zajedavci, plenilci in bolezni.

Pri predmetu čebelarstvo bo v ospredju **učenje** z izkušnjo, nekaj ur pouka bo potekalo neposredno **v čebelnjaku** (točenje medu, strganje propolisa idr.).



Zaradi narave dela poteka pouk izbirnega predmeta strnjeno po dve šolski uri na 14 dni.



ROBOTIKA V TEHNIKI

Poučuje: VIDA LAČEN, učiteljica matematike in tehnike in tehnologije.

Izbirni predmet Robotika v tehniki je enoletni predmet, ki ga lahko obiskujejo učenci 8. in 9. razreda in obsega 35/32 ur.

Pouk je organiziran v ustrezno opremljeni učilnici za tehniko in v računalniški učilnici. Delo poteka pretežno v praktični obliki. V ospredju je konstruiranje modelov računalniško krmiljenih strojev in naprav s poudarkom na specifičnih značilnostih robotike.

Učenci spoznavajo in povezujejo vsebine različnih področij, prevladujejo pa tehnika in tehnologija, elektronika in računalništvo. Pri predmetu robotika v tehniki učenci pridobivajo osnovna spoznanja o geometriji in konstrukciji tipičnih oblik robotskih rok, o elektronskih krmiljih, ki so potrebna za računalniško vodenje, o čutilnikih (senzorjih), ki so vgrajeni v konstrukcijo in omogočajo povratno delovanje na krmilje. Seznanijo se s temeljnimi načeli računalniško vodene proizvodnje in z mestom robotike v njej. Spoznajo različna področja, v katerih ima robotika pomembno vlogo

Pri pridobivanju praktičnih izkušenj si pomagajo z uporabo sestavljanek Lego Mindstorm in Fischer Technik, s katerimi gradijo delujoče robote in naprave, računalniško krmiljene modele strojev, naprav in robotskih rok. Učenci lahko sestavijo tudi model robota sledilca, s katerim se udeležijo tekmovanja osnovnošolcev.

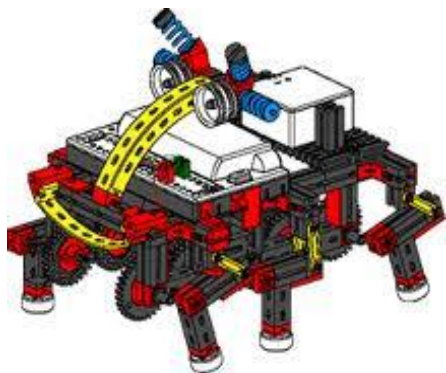



PROJEKTI IZ FIZIKE IN EKOLOGIJE

Poučuje: DARJA ŠPRAH, učiteljica matematike in fizike

Izbirni predmet **Projekti iz fizike in ekologije** je enoletni predmet, obsega 35/32 ur in je namenjen učencem 8. in 9. razreda – 1 uro tedensko.

Pri učencih želimo vzbuditi zanimanje za naravoslovje in jim pokazati, da je fizika enostavna za razumevanje ter tesno povezana z vsakdanjim življenjem. Z izvajanjem preprostih poskusov, merjenj in opazovanj bodo učenci spoznali raznolikost naravnih pojavov.

Učne ure so zasnovane na eksperimentalnem delu. Učenci si bodo zastavljali eksperimentalna vprašanja, postavljali hipoteze, zbirali podatke, načrtovali poskuse in predstavili rezultate.



Pri predmetu bodo učenci:

- opazovali vreme in spoznali raznolikost vremenskih pojavov,
- izdelali preprost dežemer in z njim merili količino padavin,
- ugotovili, koliko vode lahko sprejme prst in kako močno se spleča zalivati vrt,
- sušili perilo in ugotovili, od česa je odvisno izhlapevanje vode,
- merili čas med bliskom in gromom in določali oddaljenost nevihte,
- merili temperature zraka v različnih pogojih (sonce, senca, avto ...),
- opazovali vrtnčenje vetra s prenašanjem regratovih semen in določali njegovo hitrost,
- spoznali pretvornik sončne energije v električno sončno celico,
- izdelali peč za sežiganje odpadkov in merili količino sproščene toplote,
- podhlajena voda, ločevali suspenzije ...

Izdelavo obveznega poročila, ki temelji na enem od obravnavanih poskusov. Sestavljanje, pisanje in predstavitev poročila lahko poteka tudi v parih.



POSKUSI V KEMIJI

Poučuje: DARJA LIPOVEC, učiteljica kemije in biologije

Število ur: 1 ura tedensko – 35 ur letno

Enoletni program, ki si ga učenec lahko izbere v 8. ali 9. razredu

Izbirni predmet Poskusi v kemiji (POK) se v programu osnovne šole povezuje s splošno izobraževalnim predmetom kemija v 8. in 9. razredu in tudi s predmetom naravoslovje v 7. razredu.

OKVIRNI CILJI, VSEBINE: Jedro izbirnega predmeta POK predstavljajo eksperimenti.

METODE IN OBLIKE DELA

Eksperimentalno delo

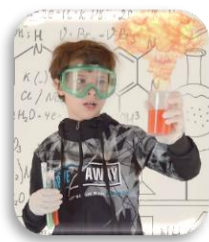
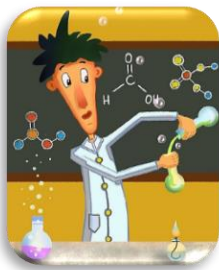

Predstavitev in analiza rezultatov pogovor



Opazovanje, terensko delo



Iskanje podatkov



GRADIVA, PRIPOMOČKI: Mapa A4

OCENJEVANJE: Področja preverjanja in ocenjevanja znanja obsegajo:

- ✓ eksperimentalne spretnosti in veščine,
- ✓ procesiranje podatkov,
- ✓ znanje in spretnosti,
- ✓ izdelke učencev.





9. razred

PROJEKTI IZ FIZIKE IN TEHNIKE

Poučuje: DARJA ŠPRAH, učiteljica matematike in fizike

Izbirni predmet Projekti iz fizike in tehnike je enoletni predmet, obsega 32 ur in je namenjen učencem 9. razreda.

Fiziko učenci srečujejo med obveznimi predmeti. Zaradi narave dela se včasih zgodi, da pri pouku ne moremo v celoti predstaviti vse lepote fizike, njen izjemen vpliv ne samo na naše vsakdanje življenje, ampak na ostale znanosti, umetnost in tudi filozofijo.

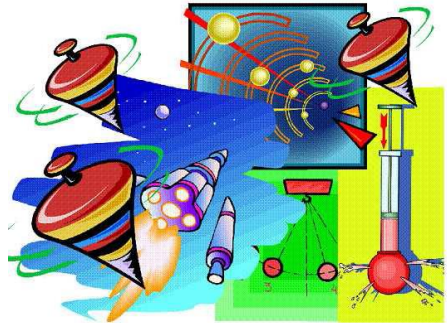

Izbirni predmet Projekti iz fizike in tehnike omogoča, da posežemo v globine fizike s projekti, ki omogočajo vsem učencem praktično delo, spoznavanje fizikalnih zakonitosti v realnem okolju, terensko delo, obiski različnih ustanov, kjer lahko spoznajo praktično uporabo fizike.

Na ta način bodo učenci dosegali splošne spoznavne cilje predmeta:

pridobivanje novega znanja ob aktivnem reševanju problemov, povezovanje dejstev, prenašanje pridobljenega znanja na druga področja, razvijanje sposobnosti za primerjanje, vrednotenje in tehtanje argumentov, razvijanje sposobnosti za praktično delo, poglobljanje fizikalnega znanja, razvijanje komunikacije, razvijanje fizikalne pismenost, razvijanje sposobnosti za samostojno delo in delo v timu.

Te cilje bomo dosegali z izvedbo različnih fizikalno – tehničnih projektov:

- **fizika in domače okolje**, v katerem se bodo učenci seznanjali z električno napeljavo, principi delovanja gospodinjskih aparatov, spremljali bodo porabo električne energije in iskali predloge varčevalnih ukrepov,



- **potresi in fizika**, v katerem bodo učenci preučevali vzroke za nastanek potresov, širjenje potresnih valov, raziskovali popotresne učinke v odvisnosti od stopnje potresa, ugotavljali primerne načine za zmanjševanje posledic potresa,
- **iskanje fizikalnih napak v literaturi**, kjer bodo v različnih pisnih in drugih virih, kot npr. časopisje, filmi, leposlovje iskali fizikalne napake, kritično brali sporočila, ki obljublajo velike prihranke časa, energije in podobno,
- **ali vozniki upoštevajo omejitve hitrosti**, kjer bodo učenci merili hitrost avtomobilov v okolici šole in analizirali meritve ter izdelali poročilo, človeško telo kot stroj, kjer bodo učenci merili in ocenjevali sile, ki jih lahko razvija človeško telo.

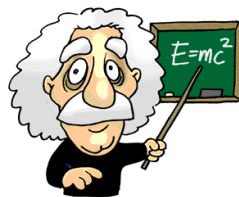

GENETIKA

Poučuje: SLAVICA MARUŠEK, učiteljica biologije in domovinske in državljanske kulture in etike.

Izbirni predmet genetika je enoletni predmet, vezan na razred in učno snov v 9. razredu, saj učne teme pri izbirnem predmetu nadgrajujejo snov genetike v 9. razredu.

Genetika je biološka panoga, ki preučuje DNA in dedovanje. Je zelo široka panoga, ki zajema preučevanje zgradbe in delovanja genov ter načinov, kako ti prehajajo iz generacije v generacijo.

Delo poteka po raziskovalnih metodah in iskanju ter reševanju novih znanj. Predmet obsega 32 ur.

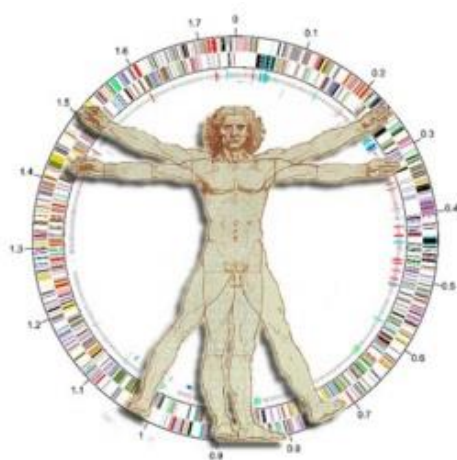



Č – Enoletni predmeti

ŠPORT ZA ZDRAVJE, ŠPORT ZA SPROSTITEV, IZBRANI ŠPORT

Poučuje: TOMAŽ ZOBEC, učitelj športa

Namen enoletnih predmetov **šport za zdravje** in **šport za sprostitiv** je spoznavanje novih športov, ki jih v obveznem šolskem programu ni mogoče izvajati, so pa z vidika športno-rekreativnih učinkov pomembni za kakovostno preživljanje prostega časa v vseh življenjskih obdobjih.

Vsebine in izpeljava izbirnih predmetov omogočajo spoznavanje različnih vplivov gibalnih dejavnosti na zdravje, razumevanje pomena telesne in duševne sprostitve, nadomeščanje negativnih učinkov sodobnega življenja ter pridobivanje znanj, ki učencem omogočajo, da si v prostem času izberejo sebi primerne športne vsebine in obremenitve.



Namen enoletnega predmeta **izbrani šport** je poglobljanje vsebin določenega športa. Namenjen je vsem učencem, ne le tistim, ki se z izbranim športom ukvarjajo le pri interesnih dejavnostih v šoli ali zunaj nje. Šola ponudi vsaj enega od športov osnovnega programa atletiko, gimnastiko z ritmično



izraznostjo, ples, košarko, odbojko, rokomet, nogomet ali plavanje. (V kolikor je zadostno število prijavljenih se oblikuje več skupin - več športov).

Šola lahko ponudi tri samostojne enoletne predmete. Programu izbirnih predmetov je v sedmem in osmem razredu osnovne šole namenjenih 35 ur pouka, v devetem razredu pa 32 ur. Pouk poteka enkrat tedensko v okviru rednega urnika.



Z izbranimi programi uresničujemo splošne cilje izbirnih predmetov:

- skrb za skladen telesni razvoj in navajanje na zdravo življenje (splošna kondicijska pripravljenost, kakovostno preživljanje prostega časa, ravnovesje med učenjem, športno dejavnostjo, počitkom in spanjem, sposobnost prenašanja naporov, nadomeščanje negativnih učinkov sodobnega življenja, zdrava prehrana, nadomeščanje izgubljene tekočine, skrb za telesno držo in skladno postavo),
- usvajanje in izpopolnjevanje športnih znanj,
- krepitev občutka samozavesti in zaupanja vase,
- oblikovanje pozitivnih vedenjskih vzorcev (spodbujanje k medsebojnemu sodelovanju, spoštovanju športnega obnašanja, strpnosti in sprejemanju drugačnosti),
- razumevanje pozitivnih učinkov redne športne dejavnosti in pridobivanje trajnih športnih navad,
- pozitivno doživljanje športa, ki bogati posameznika.





IZBRANI ŠPORT - KOŠARKA

Poučuje: DUŠAN LUBAJ, učitelj zgodovine in domovinske in državljanske kulture in etike.

Izbirni predmet: KOŠARKA je enoletni predmet, namenjen učencem od 7. do 9. razreda, ki jih košarka veseli, si želijo obogatiti tovrstna znanja in se ob igri zabavati. Pouk poteka enkrat tedensko.

Cilji:

- z izbranim športom razvijati nekatere gibalne in funkcionalne sposobnosti,
- nadgraditi tehnična in taktična znanja košarke,
- spoznati pravila izbranega športa,
- spodbujati medsebojno sodelovanje in zdravo tekmovalnost,
- doživljati vpliv športne vadbe na dobro počutje.

Vsebine:

- izpopolnjevanje osnovnih tehničnih elementov: vodenje, podajanje, meti iz različnih položajev, skok, met;
- učenje zahtevnejših tehničnih elementov: blokade, vtekanje, conska obramba, zapiranje prostora ..., taktika igre in igralne različice;
- pravila in sodniški znaki,
- tekme,
- pisanje zapisnika.

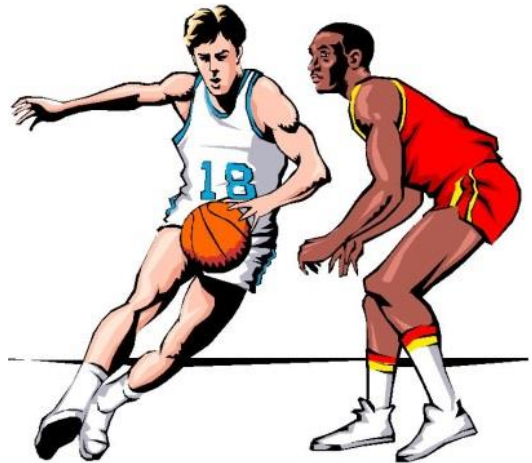



IZBRANI ŠPORT - ODBOJKA

Poučuje: TOMAŽ ZOBEC, učitelj športa

Izbirni predmet ODBOJKA je enoletni predmet in je namenjen vsem učencem ter učenkam 9. razreda, ki jih gibanje veseli in bi radi nadgradili svoje znanje tehničnih in taktičnih elementov odbojarske igre, ki so ga pridobili pri urah športa. Pri predmetu se bodo seznanili z naslednjimi praktičnimi in teoretičnimi vsebinami:

- Tehnični elementi (zgornji odboj, spodnji odboj, spodnji servis, zgornji servis, skok servis, napadalni udarec ...),
- Taktični elementi (sprejem servisa, igra v napadu, zaščita napadalca, taktika servisa, blok, zaščita bloka ...),
- Drugi elementi (sojenje, vodenje ekipe ...).

Cilji:

- usvajanje in izpolnjevanje športnih znanj,
- krepitev zdravega občutka samozavesti in zaupanja vase,
- oblikovanje pozitivnih vedenjskih vzorcev (spodbujanja k medsebojnemu sodelovanju, spoštovanju športnega obnašanja, strpnosti in sprejemanju drugačnosti),
- razumevanju pozitivnih učinkov redne športne dejavnosti in pridobivanje trajnih športnih navad,
- pozitivno doživljanje športa, ki bogati posameznika,
- pomen športnega obnašanja.

Ocenjevanje: uporaba tehničnih in taktičnih prvin v igri, sojenje, vodenje ekipe v vlogi trenerja.

Izbirni šport ODBOJKA bomo izvajali eno uro tedensko.





IZBRANI ŠPORT - NOGOMET

Poučuje: TOMAŽ ZOBEC, učitelj športa

Nogomet je najbolj razširjen šport na svetu. Veliko učencev naše šole ga tudi trenira. Enoletni izbrani šport NOGOMET je namenjen vsem učencem III. triade, ki bi radi nadgradili in poglobili znanje nogometa, pridobljeno pri urah športne vzgoje. Pri predmetu se bodo učenci seznanili z naslednjimi praktičnimi in teoretičnimi vsebinami:



- elementi brez žoge (odkrivanje, varanje, skoki),
- elementi z žogo (poigravanje, vodenje, varanja, podajanja, sprejemanje, odzemanje in udarjanje žoge),
- izpopolnjevanje osnovnih in učenje zahtevnejših tehničnih elementov:
 - a) odkrivanje in napadanje v igrah 2:1, 3:1, 3:2, dvojna podaja, igra 2:2 v omejenem prostoru, igra 5:5 do 7:7 na dvoje malih vrat z individualnim in conskim pokrivanjem,
 - b) vodena igra, igra na dveh do treh igralnih mest,
 - c) pravila igre,
 - d) sodniški znaki.

Z zgoraj omenjenim programom bomo poskušali doseči naslednje cilje:

- usvajanje in izpolnjevanje športnih znanj,
- krepitev zdravega občutka samozavesti in zaupanja vase,
- oblikovanje pozitivnih vedenjskih vzorcev (spodbujanja k medsebojnemu sodelovanju, spoštovanju športnega obnašanja, strpnosti in sprejemanju drugačnosti),
- razumevanju pozitivnih učinkov redne športne dejavnosti in pridobivanje trajnih športnih navad,
- pozitivno doživljanje športa, ki bogati posameznika.

OCENJEVANJE: vse ocene bodo pridobljene iz vaj z žogo (natančnost zadevanja cilja, spretnostni poligon na čas, igra 4:4).

Izbirni predmet NOGOMET bomo izvajali eno uro tedensko.



OBDELAVA GRADIV: LES

Poučuje: VIDA LAČEN, učiteljica matematike in tehnike in tehnologije

Izbirni predmet Obdelava gradiv: les je enoletni predmet, ki ga lahko obiskujejo učenci 7., 8. in 9. razreda in obsega 35/32 ur.

Izbirni predmet omogoča učencem poglobitev in sintezo nekaterih temeljnih znanj s področja tehnike in tehnologije, naravoslovja, okoljske vzgoje in drugih.

Učenci spoznavajo gradivo ob oblikovanju in izdelavi predmetov. Na ta način spoznajo principe oblikovanja, načrtovanja, obdelovalne postopke, ugotavljajo lastnosti gradiv, izbirajo ustrezno orodje in stroje. Svoje izdelke primerjajo z izdelki drugih učencev in podobnimi, ki so profesionalno izdelani. Pri svojem delu učenci samostojno uporabljajo priročnike in druge vire informacij. Iščejo lastne rešitve pri konstruiranju predmetov, določanju delovnih postopkov ter organizaciji delovnega mesta in proizvodnega procesa.

Pouk je organiziran v ustrezno opremljenih šolskih delavnicah. Prevladuje individualno praktično delo in delo v majhnih skupinah. Posebna pozornost je namenjena varstvu pri delu.

Vsak učenec sam s pomočjo strojev in naprav izdelava več uporabnih izdelkov, ki jih lahko odnese domov.

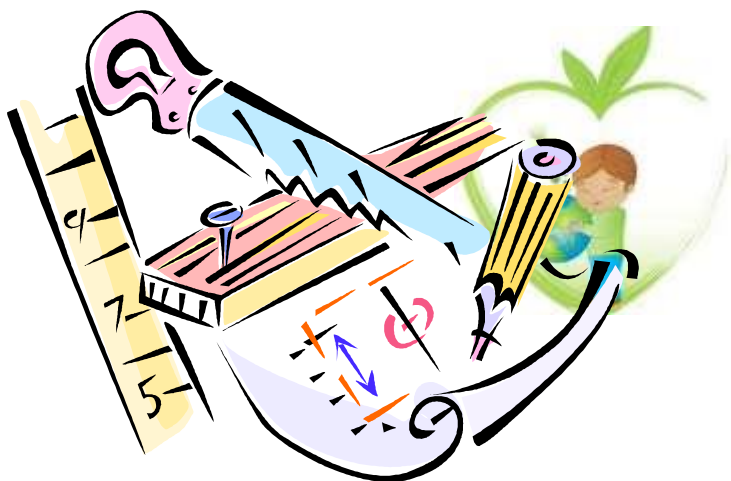



OKOLJSKA VZGOJA

Poučuje: DARJA LIPOVEC, učiteljica biologije in kemije

Število ur: 1 ura tedensko – 35 ur letno (za učence 7., 8. ali 9. razreda)



Pri predmetu se bomo seznanili z obsegom in povzročitelji okoljskih problemov in z načini reševanja teh problemov na ravni posameznika in družbe.

- Tako bomo na primer merili porabo vode v šoli in doma, ukvarjali se bomo s problematiko onesnaževanja vode, ogledali si bomo postopke čiščenja vode, merili bomo kakovost vode.
- Na enak način se bomo ukvarjali z ozračjem: kdo so onesnaževalci zraka, postopki čiščenja zraka v industriji in avtomobilskem prometu, naravne katastrofe, razlika med zrakom v mestu in v gozdu.
- Tretja dejavnost bo namenjena energiji. Spoznali bomo načine pridobivanja energije, načine za učinkovito ravnanje z energijo.
- Ukvarjali se bomo tudi z kakovostjo tal, z biodiverzitetjo in dokazali bomo, da je okolje povezan sistem.

Glavni poudarek pri predmetu bo praktično in terensko delo, ocenjevali se bodo samo učenčevi izdelki, praktično delo in odnos do predmeta, tako da pisni preizkusi znanja odpadejo.



SODOBNA PRIPRAVA HRANE

Poučuje: SLAVICA MARUŠEK, učiteljica biologije in domovinske in državljanske kulture in etike.



Izbirni predmet **Sodobna priprava hrane** je enoletni predmet, ki ga lahko obiskujejo učenci 7., 8. in 9. razreda in obsega 32/35 ur.

Pri izbirnem predmetu **Sodobna priprava hrane** učence poučujemo o prehrani z vidika zagotavljanja in varovanja zdravja. Učenci se učijo o pomembnosti varne in zdrave prehrane ter o načinih pridelave hrane

Učenci poglobljajo znanje predvsem v smislu usmerjanja v nadaljnje šolanje na agroživilskih in zdravstvenih šolah ali zgolj kot navajanje na redno pripravo svežih obrokov.

V okviru pouka se skupina učencev vsako leto pomeri tudi na regijskem tekmovanju v kuhanju Zlata kuhalnica, kjer smo dosegli že tri srebrna priznanja.

Pouk poteka praviloma praktično v gospodinjski učilnici vsakih 14 dni po dve šolski uri.

RASTLINE IN ČLOVEK

Poučuje: KARIN MARKOVIČ, učiteljica biologije ter pedagoginja.

Izbirni predmet **Rastline in človek** je enoletni predmet, ki ga lahko obiskujejo učenci 7., 8. in 9. razreda in obsega 32/35 ur. Zaradi terenskega dela (ekskurzije) se lahko izvaja v blok urah oziroma neenakomerno med šolskim letom.

Je nadgradnja naravoslovja in tehnike in biologije v smeri spoznanj o rastlinah in človeku.

Cilj predmeta je, da učenec:

- zna trdneje povezati teoretična znanja z vsakdanjim življenjem,
- da spozna terenske in eksperimentalne metode dela (projektno delo, mikroskopiranje),
- da ozavešči spoznanje o nujnosti varovanja narave in živih bitij v njej,



- bolje spozna značilnosti Slovenije, zlasti njeno vrstno raznolikost (ekskurzija, filmski posnetki, terensko delo),
- da hkrati spoznavajo povezanost znanje z ostalimi strokami in poklici, ki temeljijo na biološkem znanju (delo z računalniškimi programi in projektno delo spoznavanje poklicev s področja naravoslovja)..
- vzgojo in uporabo različnih skupin rastlin (kakav, čaji, dišavnice, zdravilne rastline, žita ...) in povezanost z delom v poklicih agronom, gozdar, vrtnar, cvetličar, farmacevt, krajinarstvo ...

Izbirni predmet rastline in človek ima namen poudariti in spoznati, kako pomembna je ta življenjska oblika in kako pomembno je prav varovanje rastlin in njihovih življenjskih okolij. Hkrati naj bi učenci spoznali, da spremljajo rastline človeka že od njegovega nastanka - da so mu bile od vedno posreden ali neposreden vir hrane, zdravja, zaščite, vizualnega užitka (spozna pomen parkov), uporabo in pomen rastlin v kozmetiki, v kroženju snovi v naravi itd.

Učenci se pri predmetu spoznajo z različnimi vrstami in oblikami parkov in gojenjem rastlin v njih.

Učitelj delo in s tem učne ure načrtuje tako, da bodo učenci preživeli čim več časa ob njihovem aktivnem samostojnem delu.

Učne ure bodo oblikovane v obliki terenskega, projektnega in raziskovalnega dela in medsebojnega poročanja učencev o njihovih izsledkih, delu.

Preverjanje in ocenjevanje

Učenec bo preko celega šolskega leta tudi preverjeni in ocenjeni. Učno snov bomo preverjali sproti, preko individualnega dela, dela v parih in sodelovalnega ter projektnega in terenskega dela.

Ocenjeni bodo z oblikovanjem poročila (po navodilih učitelja), aktivnim terenskim in projektnim delom.

Za zaključek učenec lahko pripravi darilo za sošolca v obliki izdelka pri izbirnem predmetu (na primer vzkaljeno rastlino, kozmetično kremo, zelišče v obliki čaja ali za uporabo v prehrani ali kozmetiki, izdelavo karte zasaditve rastlin v parku ali pri hiši ...).

Poišči svojo strast – Če počneš kaj, kar te osrečuje, se tega početja že v naprej veseliš. (National Geographic Junior, 05. 10. 2008.)





VARSTVO PRED NARAVNIMI IN DRUGIMI NESREČAMI

Poučuje: PETER MAJČEN, učitelj računalništva in matematike

Predmet obsega vsebine, ki postanejo ob kritičnih situacijah, ko grozijo naravne nesreče, zelo zanimive. Učenci se bodo seznanili z naravnimi in drugimi nesrečami, ki se dogajajo v našem okolju, vzroki za nastanek in vrstami nesreč, ki ogrožajo naše ožje in širše okolje. Spoznali bodo delo sil, ki delujejo v sistemu varstva pred naravnimi in drugimi nesrečami. Tako bodo spoznali delo gasilcev, gorskih reševalcev, jamarskih reševalcev, potapljaških reševalcev, civilne zaščite, vojske, enot prve pomoči, nevladnih organizacij in pomen humanosti ... Učenci in učenke bodo spoznali dejavnike, ki povzročajo nesreče, pričakovane posledice nesreč in vpliv preventive na posledice nesreč. Spoznali bodo prometne nesreče, požare, poplave, potrese, nesreče kot posledico terorizma in učinke preventive na posledice teh nesreč. Naučili se bodo, kako ravnati med nesrečo in po njej. Spoznali bodo vlogo gasilske organizacije, civilne zaščite, vojaštva in nevladnih organizacij ter pomen humanosti. Spoznali bodo ogenj, požar, gašenje in pomembne ukrepe varstva pred požari. Naučili se bodo še veliko vsebin, zlasti takih, ki postanejo zelo zanimive in bi o njih radi vedeli čim več šele takrat, ko nam grozijo ali se že zgodijo. Spoznali bodo reševalno orodje in zaščitno opremo ter imeli praktične vaje o uporabi gasilnih sredstev, evakuaciji iz razreda in iz domačih bivalnih prostorov.

Ogledali si bodo:

- Klicni center 112
- Reševalno postajo Ptuj in opremo
- Gasilki dom Ptuj in opremo



**MOJI IZBRANI PREDMETI**

Moji izbrani predmeti v 7. razredu	
1. predmet	
2. predmet	
3. predmet	

Moji izbrani predmeti v 8. razredu	
1. predmet	
2. predmet	
3. predmet	

Moji izbrani predmeti v 9. razredu	
1. predmet	
2. predmet	
3. predmet	

